

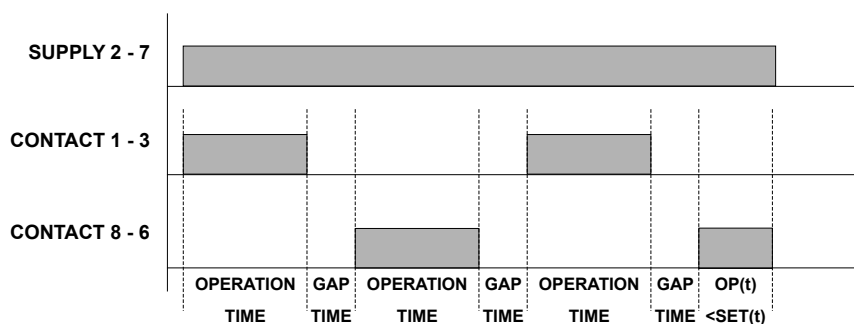

- Χρονικό κυκλικής εναλλαγής με ενδιάμεση παύση
- Ρύθμιση χρόνου εναλλαγής από 0,1sec έως 24h
- Ρύθμιση χρόνου παύσης από 1sec έως 30sec
- 1 Ρελέ SPDT
- Σύνδεση βάση τύπου λυχνίας 8 ή 11 πόλων

Λειτουργία

Τεχνικά Χαρακτηριστικά

Τάση Τροδοσίας Ακροδέκτες (2 - 7)	230VAC 50/60Hz (Για το RT8-820 8pin)
Τάση Τροδοσίας Ακροδέκτες (2-10)	230VAC 50/60Hz (Για το RT8-820 11pin)
Πολικότητα	Χωρίς
Ανοχή Τάσης	+/- 10%
Ασφάλεια	Όχι
Κύκλος Λειτουργίας	100,00%
Χρόνος Επαναφοράς	50msec
Έξοδος Ρελέ	RT8-820 8PIN: 1 Normally open (10A 250 V AC C.A.T. AC1) CONTACT 1 - 3 1 Normally open (6A 250 V AC C.A.T. AC1) CONTACT 8 - 6 RT8-820 11PIN: 1 Normally open (10A 250 V AC C.A.T. AC1) 1 Normally open (6A 250 V AC C.A.T. AC1)
Μηχανική Αντοχή	10x10 ⁶ ενέργειες
Ηλεκτρική Αντοχή	1x10 ⁵ ενέργειες @1000VA ωμικό φορτίο
Εύρος Ρύθμισης Χρόνου Εναλλαγής	Από 0,1sec έως 24h
Εύρος Ρύθμισης Χρόνου πάυσης	Από 1sec έως 30sec
Κύρια Ακρίβεια	±3% της τιμής πλήρους κλίμακας
Ακρίβεια Ρύθμισης	≤10% της τιμής πλήρους κλίμακας
Επιρροή από Τάση	-
Επιρροή από Θερμοκρασία	<0,1% / °C
Ένδειξη Τροφοδοσίας & Μέτρησης Χρόνου (ϕ)	Πράσινο LED
Ένδειξη Ρελέ 1 (ϕ)	Κίτρινο LED
Ένδειξη Ρελέ 2 (ϕ)	Κίτρινο LED
Βάρος	Καθαρό :105 gr , Μεικτό :125 gr
Θερμοκρασία Λειτουργίας	από -20°C έως +60°C
Θερμοκρασία Αποθήκευσης	από -30°C έως +80°C
Βαθμός Προστασίας IP	IP30
Πλαστικό Περιβλήμα	ABS UL-94 V-0
Πιστοποιητικά	CE ,ISO 9001:2015

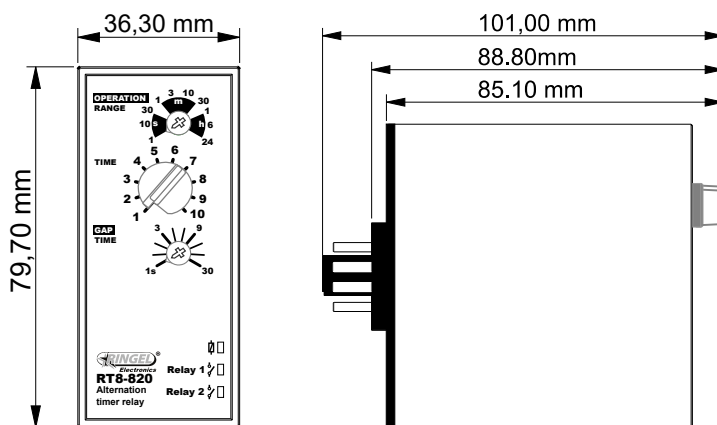
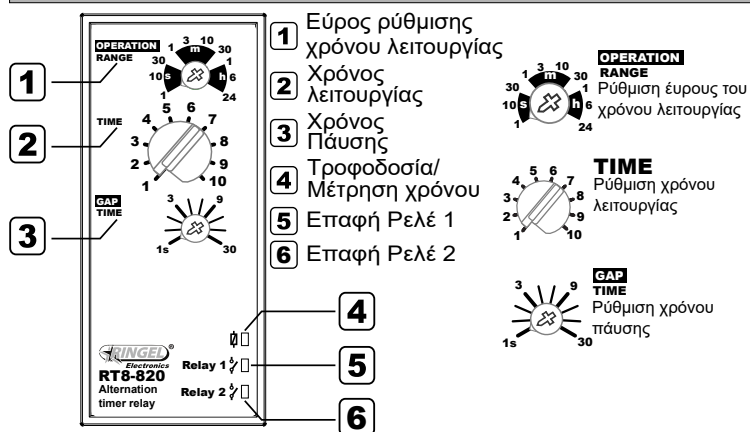
Ονοματολογία / Διαστάσεις

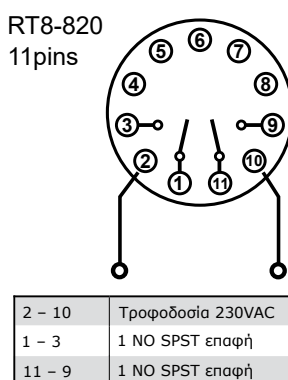
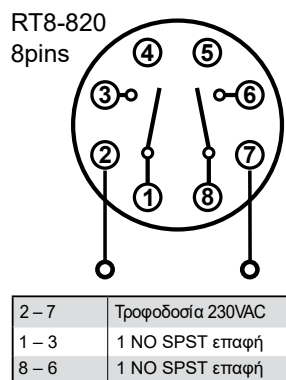

Συνδεσμολογίες



Παράδειγμα Ρύθμισης Χρόνου

Για να ρυθμίσουμε το χρόνο **TIME** που θέλουμε να έχουμε πολλαπλασιάζουμε την τιμή του **RANGE** με το **TIME**.
 Π.χ. Θέλουμε να ρυθμίσουμε **TIME** 42 δευτερόλεπτα τοποθετούμε το κουμπί **RANGE** στην θέση (1m)(όπου 1m=60sec) και το **TIME** στην θέση (7)(όπου 7=70%)
 Η πράξη που προκύπτει είναι $60s \times 70/100 = 42 \text{ sec}$

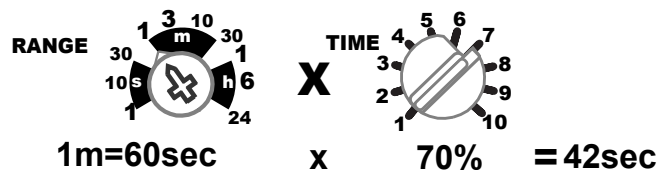

Περιοχές Ρύθμισης Χρόνου

Εύρος ρύθμισης	Χρόνος	
	Ελάχιστο	Μέγιστο
1sec	0.1sec	1sec
10sec	1sec	10sec
30sec	3sec	30sec
1min	6sec	1min
3min	30sec	3min
10min	1min	10min
30min	3min	30min
1h	6min	1h
6h	36min	6h
24h	2.4h	24h

Παραδείγματα Συνδεσμολογίας

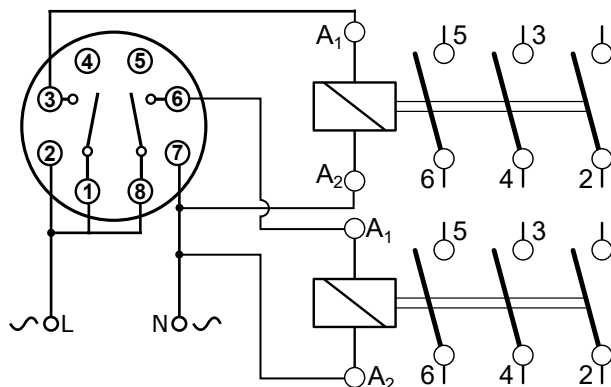

Διαθέσιμοι Κωδικοί

Σύμβολα Λειτουργιών (Fpr) Χρονικό αναστροφής με ενδιάμεση παύση (Forward-Pause-Reverse)

Κωδικός Παραγγελίας	Τύπος	Λειτουργίες	Τάση Τροφοδοσίας	Έξοδος	Τύπος Εγκατάστασης
024601	RT8-820	(Fpr)	24VAC	Relay 1 Κατηγορία:AC1 10A Επαφές:1NO	Βάση λυχνίας 8pin
024610				Relay 2 Κατηγορία:AC1 6A Επαφές:1NO	
024600	RT8-820	(Fpr)	230VAC	Relay 1 Κατηγορία:AC1 10A Επαφές:1NO	Βάση λυχνίας 8pin
024609				Relay 2 Κατηγορία:AC1 6A Επαφές:1NO	